

НАДЕЖНОСТЬ
НА ЛЮБОЙ
ВЫСОТЕ

СЕРПУХОВСКИЙ ЛИФТОСТРОИТЕЛЬНЫЙ ЗАВОД

SLZ-LIFTRU



КАТАЛОГ ЛИФТОВ

2023

О заводе



Сerpуховский лифтостроительный завод — высокотехнологичное предприятие, выпускающее лифты с 2013 года

В 2022 году завод запустил программу модернизации производства с помощью инвестиций группы компаний «Садовое кольцо» — и вышел на новый уровень производства.

Конструкторская и технологическая разработка осуществляется в инновационном программном обеспечении, которое позволяет спроектировать 3D-макет лифта любой сложности, гарантировать надежность каждой детали и учесть все пожелания заказчика по дизайну.

С каждым днем завод расширяет номенклатуру производства, разрабатывая и выпуская новое специальное лифтовое оборудование. Мы наращиваем мощности, оперативно реагируя на изменения рынка, при этом сохраняя неизменный уровень качества.

На заводе работает единственный в России испытательный центр лифтового оборудования — экспериментальная башня высотой подъема до 92 метров. Это один из крупнейших тестовых центров в Восточной Европе.

Завод производит лифты нескольких сегментов: от эконом- до бизнес-класса, с любым дизайном и высоким уровнем качества.

> 400
сотрудников

150 000 м²
общая площадь предприятия

50 000 м²
площадь производственной линии по выпуску лифтов

12 000
лифтов в год



33984.1-2016

Соответствие требованиям нового ГОСТ



ISO9001-2015

Стандарт системы менеджмента качества



ИННОВАЦИИ

Инновационное оснащение завода оборудованием ведущих производителей



ШИРОКАЯ ЛИНЕЙКА

Оборудование под все сегменты рынка от серийных моделей до лифтов бизнес-класса

Преимущества



АРХИТЕКТОРАМ



**МОНТАЖНЫМ
ОРГАНИЗАЦИЯМ**



ДЕВЕЛОПЕРАМ

ИНЖЕНЕРАМ



Создайте и реализуйте свой дизайн лифта

ИНДИВИДУАЛЬНЫЙ ПОДХОД

- Обновленный дизайн с индивидуальными решениями заказчика
- На заводе собственное конструкторское бюро с испытательным центром высотой 92 м
- Интеграция лифтов в любые проекты здания, универсальность и гибкость проектирования



Устанавливайте и управляйте – это просто!

ФУНКЦИОНАЛЬНОСТЬ И КОМФОРТ ЭКСПЛУАТАЦИИ И МОНТАЖА

- Упрощенная сборка купе кабины за счет фиксаторов на щитах, удобство монтажа в ограниченных пространствах: простой и интуитивный монтаж
- Удаленный доступ для сбора оперативных данных о работе лифта в режиме реального времени
- Облегченный электромонтаж на быстроразъемных разъемах
- Возможность принятия превентивных мер по замене узлов – в результате снижение затрат на ремонт и времени обслуживания
- Совместная работа в группе до 10 станций управления



Повысьте ценность квадратного метра жилья

ПРАКТИЧНОСТЬ, ЭКОНОМИЧНОСТЬ И ДОЛГОВЕЧНОСТЬ

- Расширенный гарантийный срок до 60 месяцев
- Применение энергоэффективных узлов, обеспечивающих снижение расхода до 50% энергии
- Облегченная конструкция кабины позволяет уменьшить нагрузку на узлы лифта
- Оперативная сервисная и гарантийная сеть обслуживания
- Собственный логистический центр и складской комплекс



Гарантируйте надежность вашего проекта

БЕЗОПАСНОСТЬ И ТЕХНОЛОГИЧНОСТЬ

- Применение комплектующих и узлов безопасности от мировых производителей
- Лицензионное соглашение на производство всей линейки лебедок PERMAGSA
- Использование синхронных безредукторных лебедок с пониженным энергопотреблением
- Ловители и ограничители скорости METROPLAST

Грузоподъемность, кг

400	1275
450	1600
630	2000
1000	2500

Скорость, м/с

1	2
1,6	2,5

**РАЗНООБРАЗИЕ
АРХИТЕКТУРНЫХ РЕШЕНИЙ**

Лифтовое оборудование монтируется на направляющих без помещения над шахтой. Таким образом, отсутствие машинного помещения позволяет сэкономить пространство здания – и открываются возможности для различных архитектурных решений. Низкий уровень шума и вибраций обеспечивает комфорт в кабине лифта и в здании в целом, что положительно сказывается на уровне комфорта.

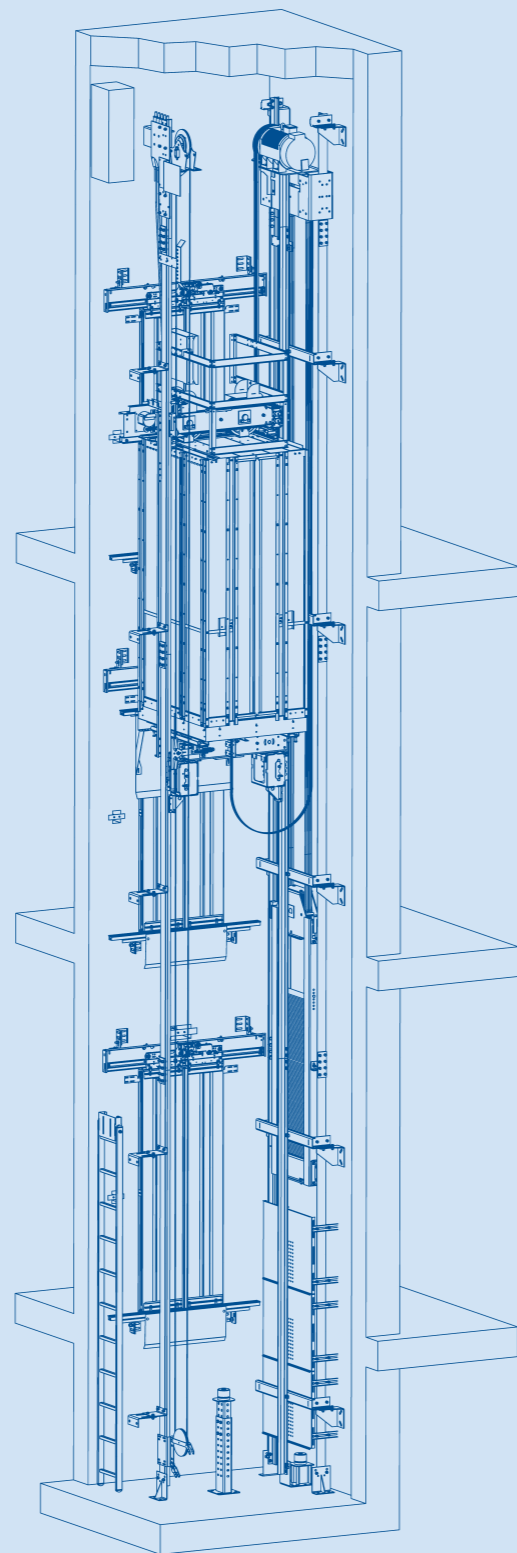

ШАХТА БЕЗ МАШИННОГО ПОМЕЩЕНИЯ

SLZ-LIFT.RU

Размеры кабин при высоте 2200 мм, мм

950x1050
1100x1400
1600x1400
1100x2100
2100x1100
1400x2200
2100x1600
1500x2700
2500x2000

БЫСТРЫЙ МОНТАЖ

Лифты с верхним машинным помещением адаптированы для стандартных лифтовых шахт. Такие лифты легко установить в любые помещения, позволяя заменить старое оборудование современным и высокопроизводительным.

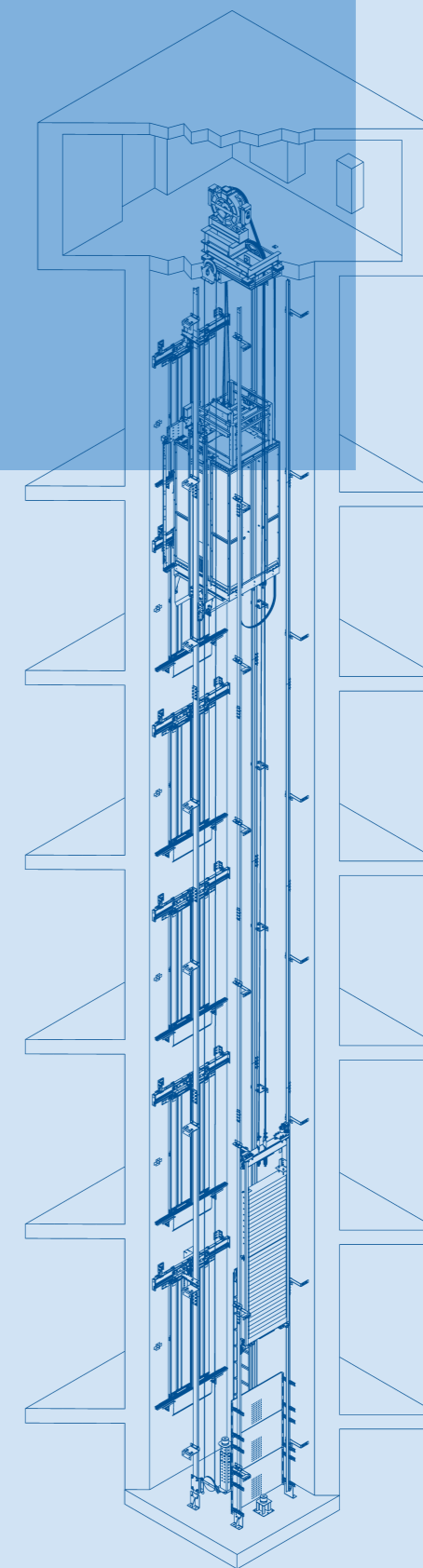

ШАХТА С МАШИННЫМ ПОМЕЩЕНИЕМ

НАДЕЖНОСТЬ
НА ЛЮБОЙ
ВЫСОТЕ

Стандарт

КАБИНА ИЗ ОКРАШЕННОЙ СТАЛИ

Классическая белая кабина – стильное и практичное решение с минималистичным дизайном, которое подойдет для любого помещения. Белый цвет и стильные детали оформления помогут сохранить спокойствие в быстром ритме жизни.



ДИЗАЙН КАБИНЫ



Боковые и задняя стены
Окрашенная сталь



Потолок
Светодиодное освещение



Пол
Рифленый алюминий / линолеум / износостойкая резина



Поручень
Круглый хромированный



Приказной пост
Интуитивно понятный графический дисплей 4,3; 7; 8 дюймов



Двери
Центрального или телескопического открывания, ширина: 650–700–800–900–1000–1200 мм, высота 2000 мм



Металл кабины обладает антикоррозионными свойствами и устойчив к агрессивным внешним воздействиям. На нем практически не видны царапины и потертости, что позволяет применять его в зданиях с высокой интенсивностью движения.

ТЕХНИЧЕСКОЕ ОПИСАНИЕ

- лифт с верхним машинным помещением и без машинного помещения
- микропроцессорная станция УЭЛ в машинном помещении
- безредукторная лебедка с частотным преобразователем
- интуитивно понятное управление, сигнализация
- энергоэффективность класса А с безредукторной лебедкой
- технологичность сборки: ускоренный монтаж
- отделка купе кабины виброизоляционным, шумопоглощающим материалом
- улучшенная вентиляция обеспечивает комфорт эксплуатации
- мягкость движения без рывков, точность остановки
- безопасность при движении кабины, в том числе при несанкционированном движении вверх



Стандарт

КАБИНА ИЗ ОКРАШЕННОЙ СТАЛИ

Для оформления кабин разработана вариативная палитра цветов: в зависимости от дизайнерского концепта вашего здания вы сможете выбрать наиболее подходящий именно вам.



ДИЗАЙН КАБИНЫ



Боковые и задняя стены
Окрашенная сталь



Потолок
Светодиодное освещение



Пол
Рифленый алюминий / линолеум / износостойкая резина



Поручень
Круглый хромированный



Приказной пост
Интуитивно понятный графический дисплей 4,3; 7; 8 дюймов



Двери
Центрального или телескопического открывания, ширина: 650-700-800-900-1000-1200 мм, высота 2000 мм

ВАРИАНТЫ ДЕКОРА СТЕН

RAL 3012

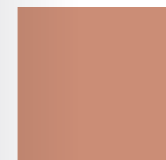

RAL 5015



RAL 6021



RAL 5008



RAL 1002







Комфорт

КАБИНА ИЗ НЕРЖАВЕЮЩЕЙ СТАЛИ

Оформление стен минималистичными и функциональными орнаментами делает кабину лифта стильной и запоминающейся. Эффектный дизайн задает настроение и повышает ощущение комфорта от поездки в лифте. Что немаловажно, такие стены просты в чистке.



ДИЗАЙН КАБИНЫ

-  **Боковые и задняя стены**
Нержавеющая сталь
-  **Потолок**
Светодиодное освещение
-  **Пол**
Рифленый алюминий / линолеум / керамогранит
-  **Поручень**
Круглый хромированный
-  **Приказной пост**
Интуитивно понятный графический дисплей 4,3; 7; 8 дюймов
-  **Двери**
Центрального или телескопического открывания, ширина: 650–700–800–900–1000–1200 мм, высота 2000 мм

ВАРИАНТЫ ДЕКОРА СТЕН

Шлифованная сталь

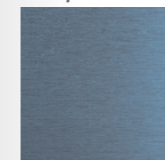

DECO-8

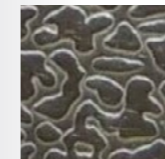

DECO-9

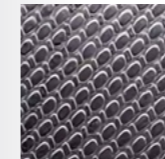

Комфорт

КАБИНА ИЗ НЕРЖАВЕЮЩЕЙ СТАЛИ ПОД ДЕРЕВО

Оформление кабины под дерево, вдохновленное природой, в сочетании с металлическими поверхностями задает настроение спокойствия и уверенности. Это традиционное дизайнерское решение, выполненное на высоком качественном уровне.



ДИЗАЙН КАБИНЫ



Боковые и задняя стены
Нержавеющая сталь под дерево



Потолок
Светодиодное освещение



Пол
Рифленый алюминий / линолеум / керамогранит



Поручень
Круглый хромированный



Приказной пост
Интуитивно понятный графический дисплей 4,3; 7; 8 дюймов



Двери
Центрального или телескопического открывания, ширина: 650–700–800–900–1000–1200 мм, высота 2000 мм



В этой модели лифтов сочетаются современные технологии, интуитивный дизайн управления и спокойное традиционное оформление – составляющие, которые позволяют пассажиру провести комфортные минуты отдыха в кабине.



КАБИНА ИЗ ПОЛИРОВАННОЙ НЕРЖАВЕЮЩЕЙ СТАЛИ ЗЕРКАЛО

Цвет золота ассоциируется с роскошью, повышая тем самым имиджевую составляющую вашего здания. Теплые блики цвета заораживают и создают ощущение комфорта и расслабления.



ДИЗАЙН КАБИНЫ

- Боковые и задняя стены**
Полированная нержавеющая сталь
- Пол**
Рифленый алюминий / линолеум / керамогранит
- Приказной пост**
Интуитивно понятный графический дисплей 7; 8; 10 дюймов
- Потолок**
Светодиодное освещение
- Поручень**
Круглый хромированный
- Двери**
Центрального или телескопического открывания, ширина: 650–700–800–900–1000–1200 мм, высота 2000 мм

Золото во все времена было эталоном ценности: к его стоимости привязаны все деньги мира. Это нечто настоящее в противовес абстрактным бумажным ассигнациям. Таким образом, золото воспринимается как воплощение благополучия, создавая ощущение успеха и уверенности в завтрашнем дне. Если вы разрабатываете крупный имиджевый проект, то кабина цвета золота будет эффектным дополнением вашего здания.

Система сигнализации

ВЫЗЫВНЫЕ ПОСТЫ



Накладной

В нишу

Система сигнализации лифтов СЛЗ проста и надежна: она интуитивно понятна пассажирам, доступна в управлении и обслуживании.

Система включает приказную панель во всю высоту кабины, а также устройства на этажах с LCD-дисплеями из нержавеющей стали. Качество материала и технологии обеспечивает максимальную надежность управления лифтом.



ЛАКОНИЧНЫЙ
ДИЗАЙН
ПРИКАЗНОЙ
ПАНЕЛИ



КНОПКИ
И ПЕРИФЕРИЯ
ПЕРЕДОВЫХ
ПРОИЗВОДИТЕЛЕЙ



РАЗЛИЧНЫЕ LCD TFT
ДИСПЛЕИ
ДО 22" ДЮЙМОВ



СЕНСОРНЫЕ
TOUCH ПАНЕЛИ



ПАНЕЛЬ УПРАВЛЕНИЯ

Шрифт Брайля

Светодиодный дисплей

Без освещения

С индикатором

Без накладок

Материал – нержавеющая сталь

DECO-8, DECO-9

Управление лифтом со смартфона

ДИСПЛЕЙ LCD 8,0



ДИСПЛЕЙ LCD 4,3

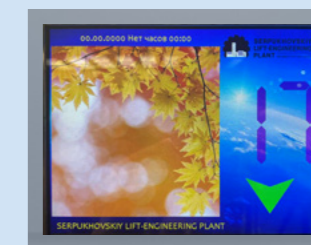

ЭТАЖНЫЕ ИНДИКАТОРЫ



НАДЕЖНОСТЬ
НА ЛЮБОЙ
ВЫСОТЕ



Потолки, пол, стены

СТЕНЫ

Долговечные износостойкие материалы обладают устойчивостью к загрязнениям, потертостям и царапинам. При простом базовом уходе за чистой лифт с такими покрытиями будет всегда выглядеть наилучшим образом.

Шлифованная сталь

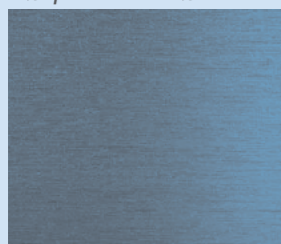

RAL 3012



DECO-8



RAL 6021



DECO-9



RAL 1002



Золото



RAL 5015



RAL 5008



Наши дизайнерские решения позволяют реализовать неповторимый интерьер кабины для вашего помещения и создать максимальный комфорт для пассажиров.



ПРАКТИЧНЫЕ
РЕШЕНИЯ



ДОЛГОВЕЧНЫЕ
МАТЕРИАЛЫ/
ИЗНОСОСТОЙКОСТЬ



ПРОСТОТА
В ПОДДЕРЖАНИИ
ЧИСТОТЫ



КОМФОРТНОЕ
LED-ОСВЕЩЕНИЕ

Линолеум черный

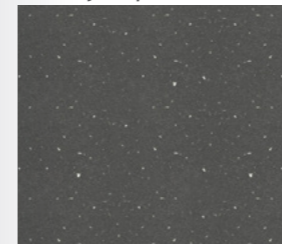

Серый линолеум

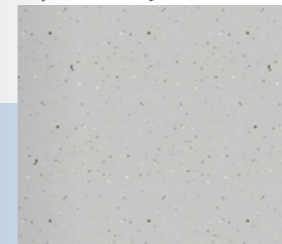

Каучуковое покрытие
porament – серый 0884

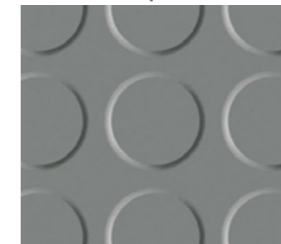

porament – черный 0702

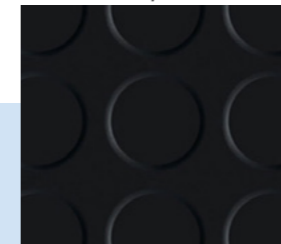

Керамогранит

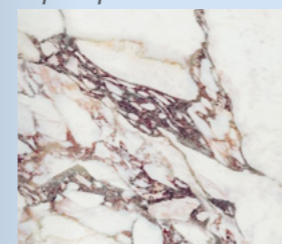

Серый керамогранит

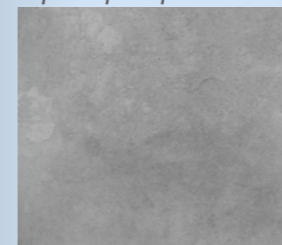

Черный керамогранит

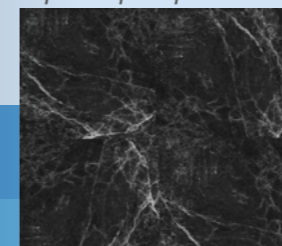

Рифленый алюминий

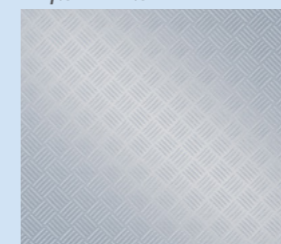

пол

Мы можем предложить самые разнообразные покрытия для пола, в том числе композитный камень, который отличается максимальной износостойкостью.

ОСВЕЩЕНИЕ

Освещение – это не только комфорт, но и элемент оформления. От качества освещения зависит, как будут работать те или иные дизайнерские решения. Установленное нами освещение позволяет подчеркнуть эстетическую составляющую кабины и дополнить впечатления от поездки в лифте.

Corona Camera001

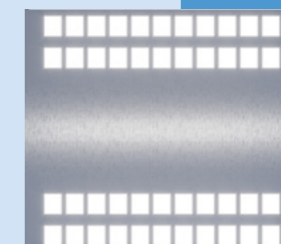

Corona Camera002

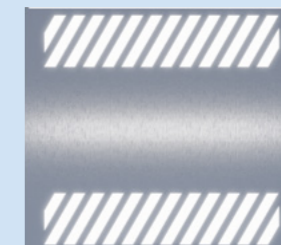

Corona Camera003

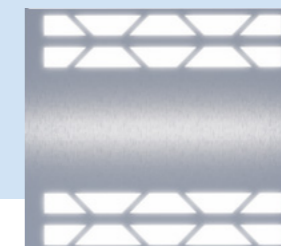

Corona Camera004

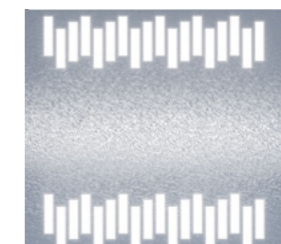

Corona Camera005

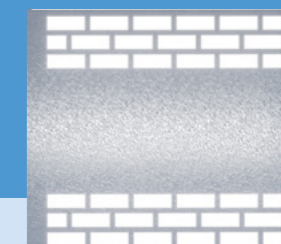

Corona Camera006

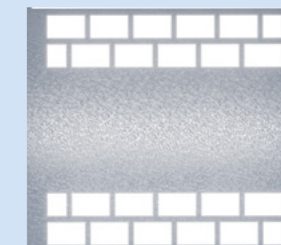

Corona Camera007

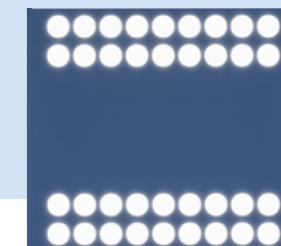

Corona Camera008



Corona Camera009



Состав лифта

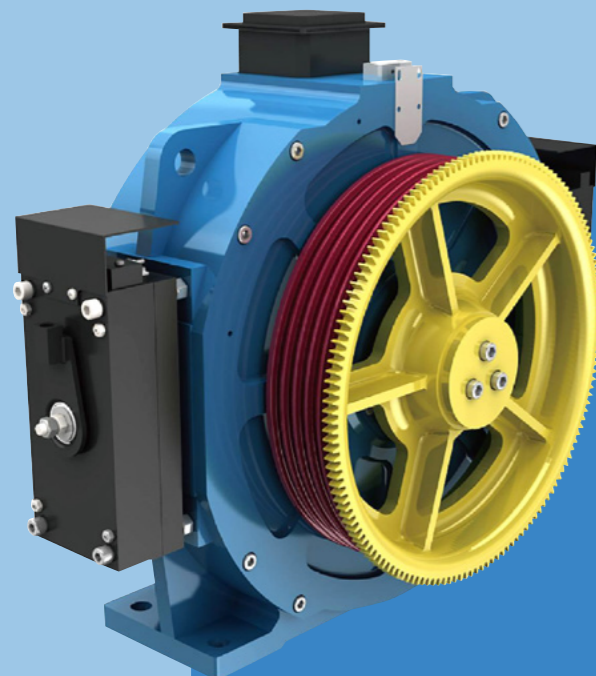

ЛЕБЕДКА БЕЗРЕДУКТОРНАЯ MONADrive

ГИДРАВЛИЧЕСКИЕ БУФЕРА ЛИФТА



ЛЕБЕДКА БЕЗРЕДУКТОРНАЯ PERMAGSA

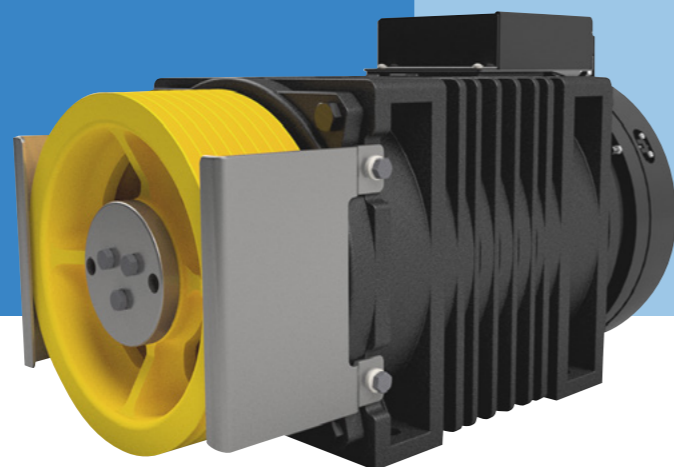

КОМПЛЕКТУЮЩИЕ

Мы применяем передовые компоненты мировых брендов для обеспечения комфорта и надежности продукции. Такой подход позволяет гарантировать срок службы нашим лифтам до 25 лет.

25 ЛЕТ

минимальный срок службы лифта

ОГРАНИЧИТЕЛИ СКОРОСТИ

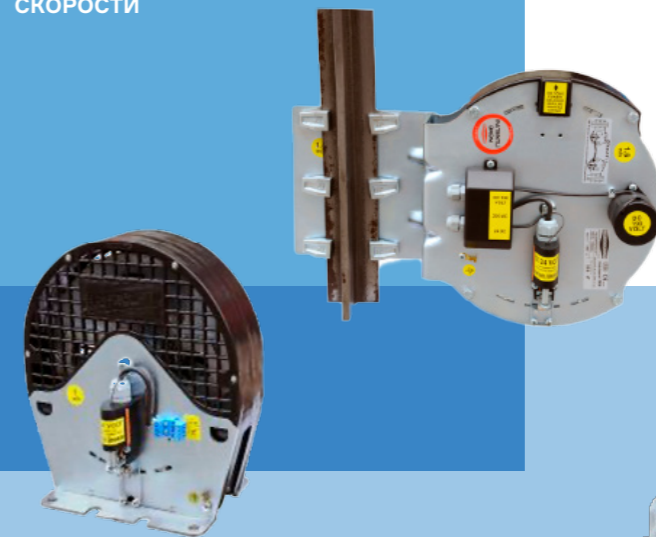

ПРИВОД ДВЕРЕЙ КАБИНЫ



ЛОВИТЕЛЬ ДВУСТРОННЕГО ДЕЙСТВИЯ

Постобслуживание

Благодаря отлаженной работе службы качества и поддержки наши специалисты максимально оперативно и эффективно реагируют на запросы клиентов.

Серпуховский лифтостроительный завод предоставляет гарантию на все лифтовое оборудование в течение 24 месяцев. При заказе полного комплекта услуг (проектирование, изготовление, монтаж и постобслуживание) клиентам предоставляется расширенная гарантия от 24 до 60 месяцев.

Мы имеем сеть гарантийно-сервисных центров по всей России, которые обеспечивают техническую поддержку лифтового оборудования в течение гарантийного срока службы. Кроме того, наш завод создал Бюро гарантийного ремонта (БГО), которое оперативно решает все возникающие вопросы в процессе монтажа и эксплуатации лифтового оборудования.



Заключая договор с Серпуховским лифтостроительным заводом, вы получаете надежного партнера, который отвечает за качество своей продукции на каждом этапе производства, монтажа и обслуживания. Вы можете быть в нас уверены: наша логистика, сроки, работа с индивидуальными запросами и выполнение обязательств так же надежны, как каждый узел наших лифтов.

**Филиал
ООО «СК С.Т.С.»
в г. Серпухов**

Россия, Московская область,
г.о. Серпухов, г. Серпухов,
тер. Базовая, д. 1/3

+7 (495) 644-44-08

+7 (495) 604-44-09

info@slz-lift.ru

slz-lift.ru